

Projektor Dell™1209S

Manual do Utilizador

Notas, avisos e precauções



NOTA: Uma NOTA indica informações importantes que o ajudam a usar melhor seu projetor.



AVISO: Um AVISO indica risco de dano ao hardware ou perda de dados, e o informa sobre como evitar o problema.



PRECAUÇÃO: Uma PRECAUÇÃO indica o risco de danos materiais, danos pessoais, ou morte.

As informações contidas neste documento estão sujeitas a alteração sem aviso prévio.

© 2008 Dell Inc. Todos os direitos reservados.

É terminantemente proibida a reprodução de qualquer modo sem a permissão por escrito da Dell Inc.

Marcas comerciais usadas neste texto: *Dell*, o logotipo da *DELL*, *Dimension*, *OptiPlex*, *Dell Precision*, *Latitude*, *Inspiron*, *DellNet*, *PowerApp*, *PowerEdge*, *PowerConnect*, e *PowerVault* são marcas comerciais da Dell Inc.; *DLP* e o logotipo *DLP*® são marcas comerciais da TEXAS INSTRUMENTS INCORPORATED ; *Microsoft* e *Windows* são marcas registradas da Microsoft Corporation.

Outras marcas e nomes comerciais podem ser usados neste documento para se referir tanto a entidades que reivindicam as marcas e os nomes ou seus produtos. A Dell Inc. nega qualquer interesse de propriedade em marcas ou nomes comerciais que não sejam os seus próprios.

Modelo 1209S

Maio de 2008 Rev. A01

Conteúdo

1	O Projetor Dell	5
	Sobre o Projetor	6
2	Como Conectar o Projetor	7
	Conexão a um Computador	8
	Conexão a um Computador usando um Cabo VGA	8
	Conexão a um Computador usando um Cabo DVI-D	9
	Conexão com um Computador usando um Cabo RS232	10
	Conexão a um Reprodutor de DVD	11
	Conexão a um Reprodutor de DVD Usando um Cabo S-Video	11
	Conexão de um Reprodutor de DVD Usando um Cabo Composto	12
	Conexão de um Reprodutor de DVD Usando um Cabo Componente	13
	Conexão de um Reprodutor de DVD Usando um Cabo HDMI	14
3	Como usar o Projetor	15
	Como ligar o Projetor	15
	Como desligar o projetor	15
	Como ajustar da Imagem Projetada	16

Como Elevar o Projetor	16
Como Abaixar o Projetor	16
Como Ajustar o Zoom e o foco do Projetor	17
Ajuste do Tamanho da Imagem Projetada	18
Como usar o Painel de Controle	19
Como usar o Controle Remoto	21
Como utilizar a OSD	22
Menu Principal	23
INPUT SELECT (SELEÇÃO DE ENTRADA)	23
AUTO-ADJUST (AJUSTE AUTOMÁTICO)	23
SET UP (CONFIGURAÇÃO)	24
PICTURE (IMAGEM) (no Modo PC)	25
PICTURE (IMAGEM) (no Modo de vídeo)	26
DISPLAY (EXIBIÇÃO) (no Modo PC)	27
DISPLAY (EXIBIÇÃO) (no Modo de vídeo)	28
LAMP (LÂMPADA)	29
LANGUAGE (IDIOMA)	30
OTHERS (OUTROS)	31
4 Solução de Problemas do Projetor	34
Troca da Lâmpada	38
5 Especificações	40
6 Como entrar em contato com a Dell™	44
7 Apêndice: Glossário	45

O Projetor Dell

O projetor é fornecido com todos os itens indicados abaixo. Verifique se todos os itens estão presentes e entre em contato com a Dell™ se algum estiver faltando.

Conteúdo da Embalagem

Cabo de alimentação

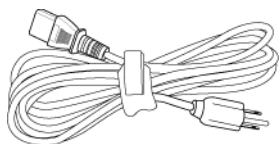

Cabo VGA de 1,8 m (VGA para VGA)

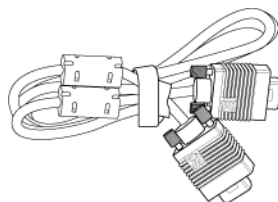

Bateria CR2032



Controle remoto



Manual do utilizador em CD e documentação

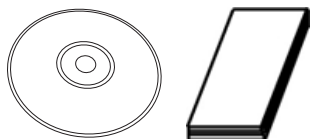

Sobre o Projetor

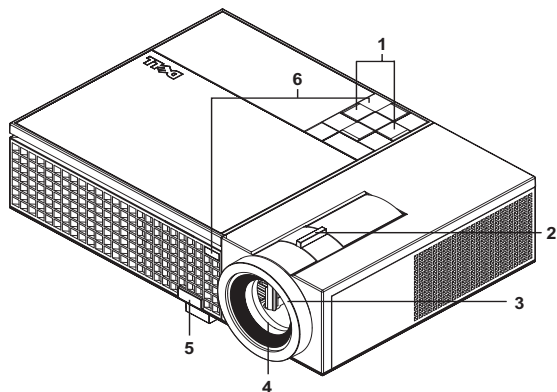

1	Painel de controle
2	Controle de zoom
3	Anel de foco
4	Lente
5	Botão de elevação
6	Receptores de IF

PRECAUÇÃO: Instruções de segurança

- 1 Não use o projetor próximo a aparelhos que gerem muito calor.
- 2 Não use o projetor em áreas onde haja excesso de poeira. A poeira pode causar a falha do sistema e o projetor será desligado automaticamente.
- 3 Certifique-se de que o projetor esteja montado numa área bem-ventilada.
- 4 Não obstrua as ranhuras e aberturas de ventilação no projetor.
- 5 Certifique-se de que o projetor funcione em temperatura ambiente (5°C a 35°C).



NOTA: Para mais informações, consulte o *Guia de informações do produto* que acompanha seu projetor.

2

Como Conectar o Projetor

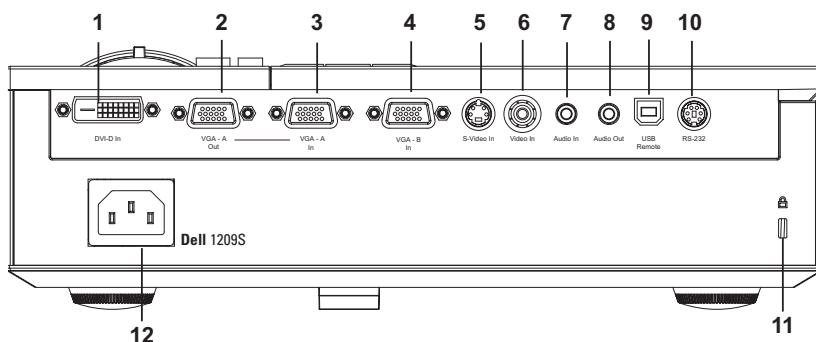

1	Conector de entrada DVI-D
2	Saída VGA-A (conexão passante de monitor)
3	Conector de entrada VGA-A (D-Sub)
4	Conector de entrada VGA-B (D-Sub)
5	Conector S-Video
6	Conector de vídeo composto
7	Conector de entrada de áudio
8	Conector de saída de áudio
9	Conector remoto USB
10	Conector RS232
11	Ranhura para cabo de segurança
12	Conector do cabo de alimentação



PRECAUÇÃO: Antes de iniciar qualquer procedimento desta seção, siga as Instruções de segurança descritas em página 6.

Conexão a um Computador

Conexão a um Computador usando um Cabo VGA

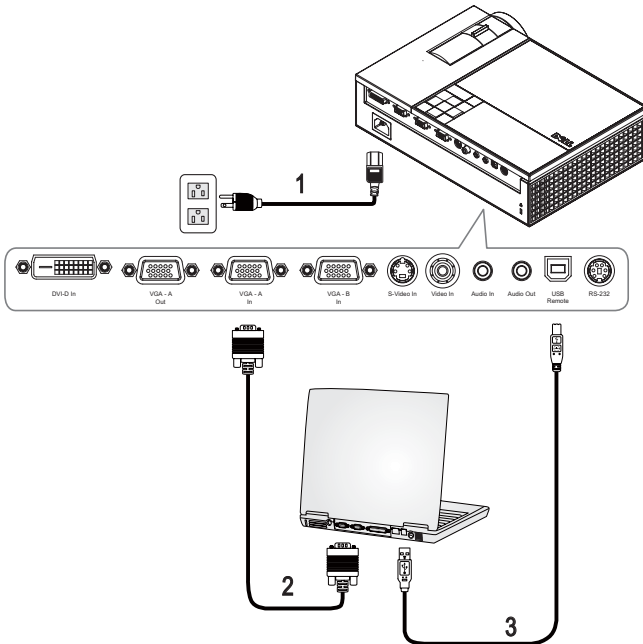

1	Cabo de alimentação
2	Cabo VGA para VGA
3	Cabo USB para USB

NOTA: O cabo USB não é fornecido pela Dell.

NOTA: O cabo USB deve ser conectado se você desejar usar os recursos Página seguinte and Página anterior no controle remoto.

Conexão a um Computador usando um Cabo DVI-D

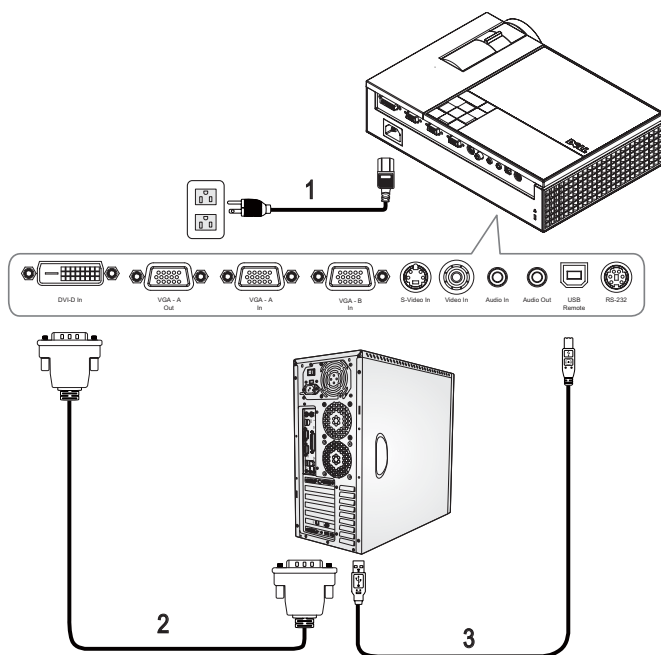

1	Cabo de alimentação
2	Cabo DVI-D
3	Cabo USB para USB



NOTA: Os cabos USB e DVI-D não são fornecidos pela Dell.

Conexão com um Computador usando um Cabo RS232

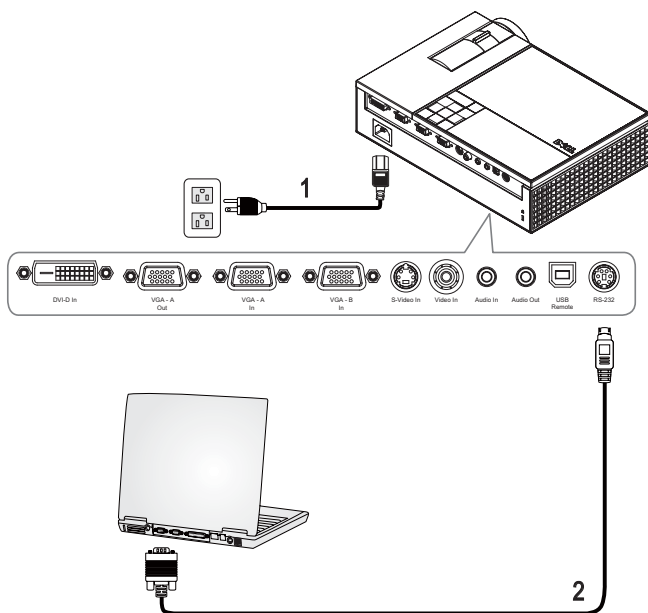

1	Cabo de alimentação
2	Cabo RS232



NOTA: O cabo RS232 não é fornecido pela Dell. Consulte um instalador profissional para obter o cabo e o software para o controle remoto RS232.

Conexão a um Reprodutor de DVD

Conexão a um Reprodutor de DVD Usando um Cabo S-Video

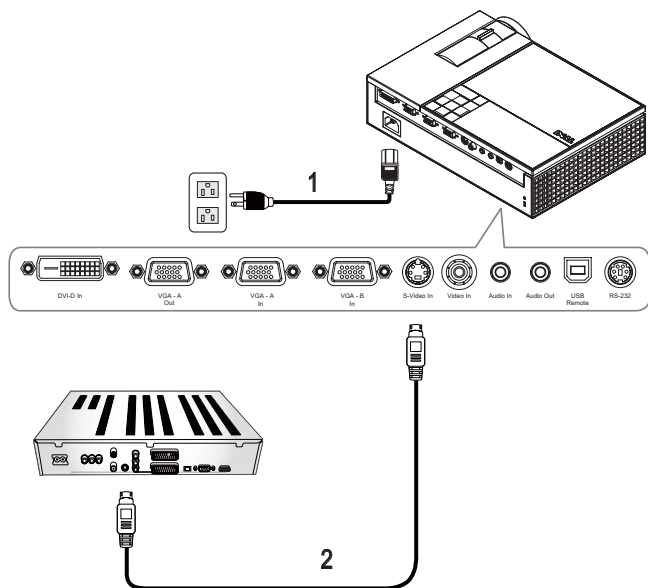

1	Cabo de alimentação
2	Cabo S-Video

NOTA: O cabo S-Video não é fornecido pela Dell. É possível comprar o cabo de extensão S-Video (50 pés/100 pés) no website da Dell.

Conexão de um Reprodutor de DVD Usando um Cabo Composto

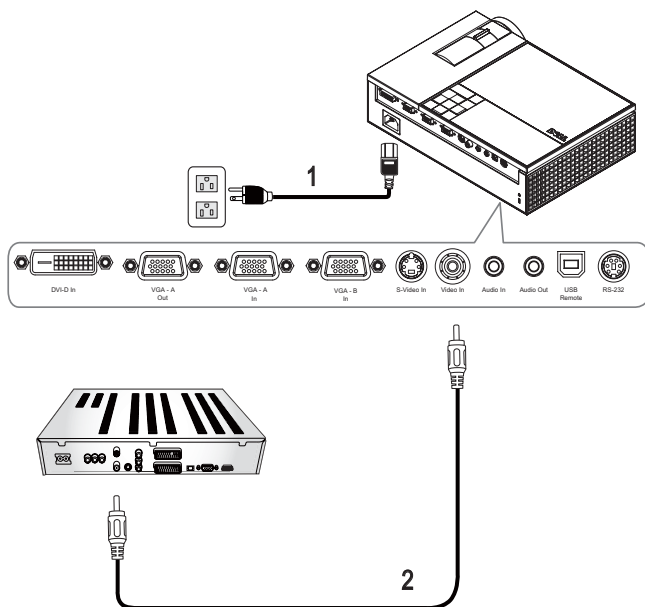

1	Cabo de alimentação
2	Cabo de vídeo composto

 **NOTA:** O cabo composto não é fornecido pela Dell. É possível comprar o cabo de extensão composto (50 pés/100 pés) no website da Dell.

Conexão de um Reprodutor de DVD Usando um Cabo Componente

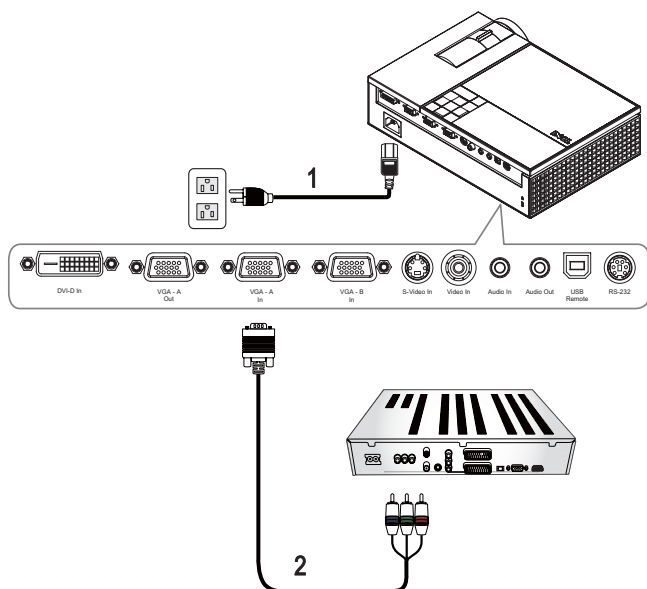

1	Cabo de alimentação
2	Cabo VGA para YPbPr

 **NOTA:** O cabo VGA para YPbPr não é fornecido pela Dell. É possível comprar o cabo de extensão VGA para YPbPr (50 pés/100 pés) no website da Dell.

Conexão de um Reprodutor de DVD Usando um Cabo HDMI

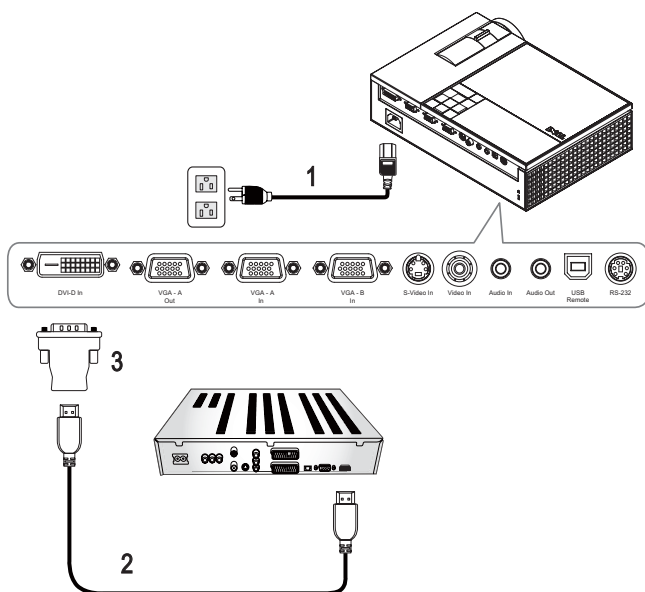

1	Cabo de alimentação
2	Cabo HDMI
3	Adaptador DVI-D

 **NOTA:** O cabo HDMI e o adaptador DVI-D não são fornecidos pela Dell.

Como usar o Projetor

Como ligar o Projetor

 **NOTA:** Ligue o projetor antes de ligar a origem. A luz do botão **liga/desliga** pisca em azul até ser pressionado.

- 1 Remova a tampa da lente.
- 2 Conecte o cabo de alimentação e os cabos de sinal apropriados. Para obter informações sobre como conectar o projetor, consulte "Como Conectar o Projetor" na página 7.
- 3 Pressione o botão **liga/desliga** (consulte "Como usar o Pannel de Controle" na página 19 para localizar o botão **liga/desliga**).
- 4 Ligue a origem (computador, reproduutor de DVD, etc.) O projetor detecta a origem automaticamente.
- 5 O logotipo da Dell continuará por 30 segundos ao ser ligado.

Se a mensagem "**Searching for signal... (Procurando o sinal...)**" aparecer na tela, verifique se os cabos de sinal apropriados estão conectados firmemente.

Caso haja várias origens conectadas ao projetor, pressione o botão **Source (Origem)** no controle remoto ou no painel de controle para selecionar a origem desejada.

Como desligar o projetor

 **AVISO:** Desconecte o projetor da tomada depois de desligá-lo adequadamente, conforme explicado no procedimento a seguir.

- 1 Pressione o botão **liga/desliga**.
- 2 Pressione novamente o botão **liga/desliga**. Os ventiladores de arrefecimento continuam funcionando por 90 segundos.
- 3 Para desligar o projetor rapidamente, pressione o botão **liga/desliga** enquanto os ventiladores de arrefecimento do projetor ainda estiverem funcionando.

 **NOTA:** Antes de voltar a ligar o projetor, espere 60 segundos para permitir que a temperatura interna estabilize.

- 4 Desconecte o cabo de alimentação da tomada e do projetor.

NOTA: Se você pressionar o botão **liga/desliga** enquanto o projetor estiver funcionando, a mensagem **"Press Power Button To Turn Off Projector (Pressione o botão liga/desliga para desligar o projetor)"** aparecerá na tela. Para fazer desaparecer esta mensagem, pressione o botão **Menu** no painel de controle ou ignore a mensagem; esta desaparecerá depois de 5 segundos.

Como ajustar da Imagem Projetada

Como Elevar o Projetor

- 1 Prima o botão de Elevação.
- 2 Eleve o projetor até o ângulo de exibição desejado e solte o botão para travar o pé de elevação na posição.
- 3 Use a roda de ajuste da inclinação para fazer o ajuste fino do ângulo de exibição.

Como Abaixar o Projetor

- 1 Prima o botão de elevação.
- 2 Abaixar o projetor e solte o botão para travar o pé de elevação na posição.

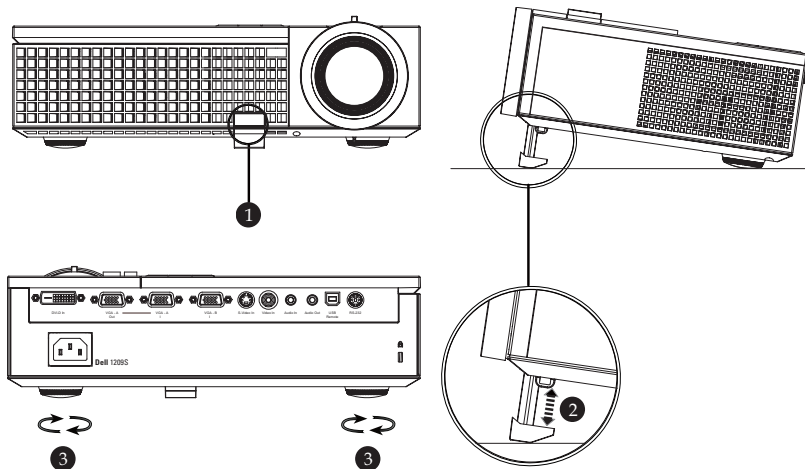

1	Botão de elevação
2	Pé de elevação
3	Roda de ajuste da inclinação

Como Ajustar o Zoom e o foco do Projetor

! **PRECAUÇÃO:** Para evitar danos ao projetor, certifique-se de que a lente de zoom e o pé de elevação estejam totalmente retraídos antes de mover o projetor.

- 1 Gire a alavanca de zoom para aumentar e diminuir o zoom.
- 2 Gire o anel de foco até que a imagem fique nítida. O projetor focaliza distâncias que varia de 1,0 a 12 m (3,3 a 39,4 pés).

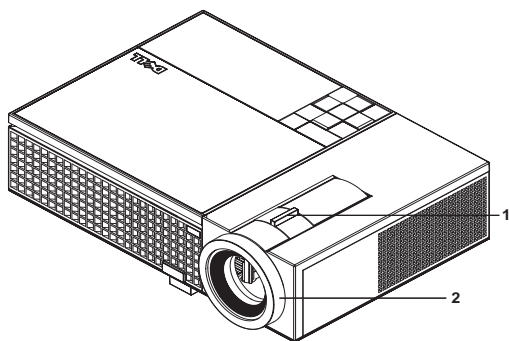

1	Controle de zoom
2	Anel de foco

Ajuste do Tamanho da Imagem Projetada

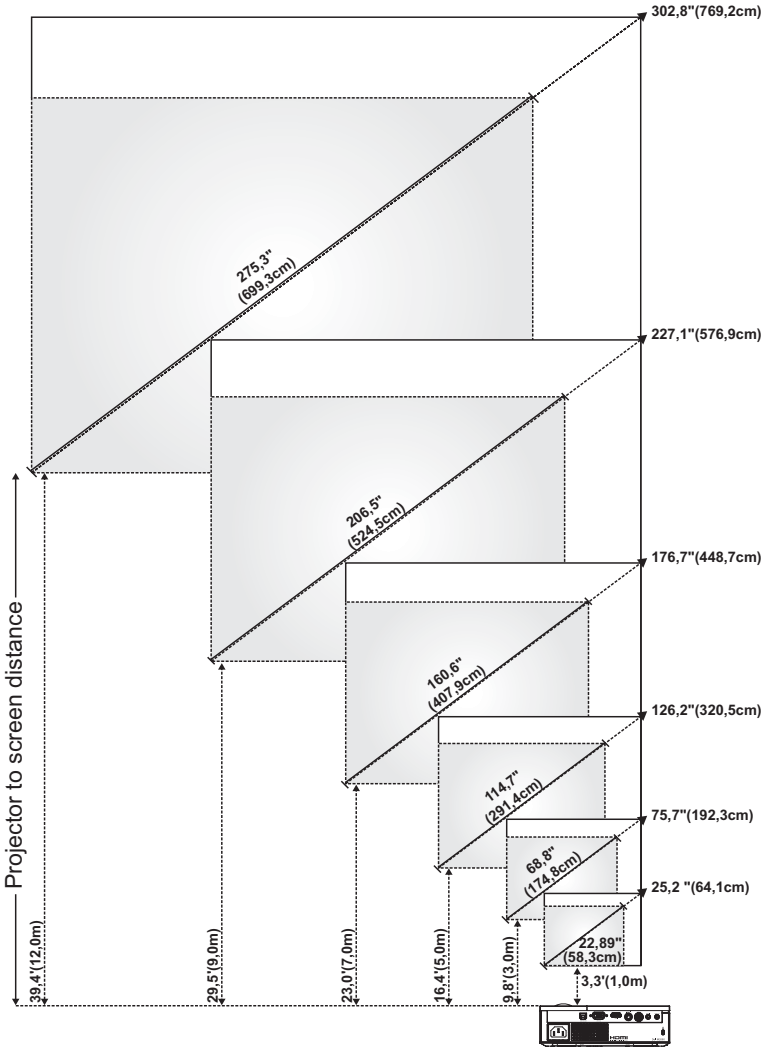

Tela (diagonal)	Máx.	25,2" (64,1cm)	75,7" (192,3cm)	126,2" (320,5cm)	176,7" (448,7cm)	227,1" (576,9cm)	302,8" (769,2cm)
	Mín.	22,89" (58,3cm)	68,8" (174,8cm)	114,7" (291,4cm)	160,6" (407,9cm)	206,5" (524,5cm)	275,3" (699,3cm)
Tamanho da tela	Máx. (LxA)	20,2 x 15,1 "	60,6 x 45,4 "	101,0 X 75,7 "	141,3 x 106 "	181,7 X 136,3 "	242,3 X 181,7 "
		(51,3 x 38,5 cm)	(153,8 x 115,4 cm)	(256,4 x 192,3 cm)	(359,0 x 269,2 cm)	(461,5 x 346,2 cm)	(615,4 x 461,5 cm)
	Mín. (LxA)	18,3 X 13,7 "	55,1 X 41,3 "	91,8 X 68,8 "	128,5 X 96,4 "	165,2 X 123,9 "	220,3 x 165,2 "
		(46,5 x 34,9 cm)	(139,9 x 104,9 cm)	(233,1cm X 174,8cm)	(326,3cm X 244,8cm)	(419,6cm X 314,7cm)	(559,4 x 419,6 cm)
Hd	Máx.	2,27" (5,8cm)	6,81" (17,3cm)	11,36" (28,8cm)	15,9" (40,4cm)	20,44" (51,9cm)	27,26" (69,2cm)
	Mín.	2,06" (5,2cm)	6,19" (15,7cm)	10,32" (26,2cm)	14,45" (36,7cm)	18,58" (47,2 cm)	24,78" (62,9 cm)
Distância		3,3' (1,0m)	9,8' (3,0m)	16,4' (5,0m)	23,0' (7,0m)	29,5' (9,0m)	39,4' (12,0m)

* Esse gráfico deve ser usado pelo usuário apenas como referência.

Como usar o Painel de Controle

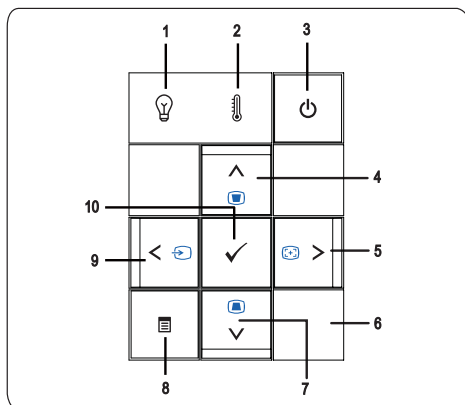

1 Luz de advertência LAMP

Se a luz da lâmpada acender em âmbar, troque a lâmpada. Se a luz LAMP estiver piscando em âmbar, significa que houve falha no driver da lâmpada ou na roda de cores o projetor será desligado automaticamente. Se o problema persistir, entre em contato com a Dell™.

2	Luz de advertência TEMP	<ul style="list-style-type: none"> • A luz TEMP acesa em âmbar indica que o projetor, a lâmpada, ou o driver da lâmpada estão superaquecidos. A exibição será encerrada automaticamente. Ative a exibição novamente depois que o projetor esfriar. Se o problema persistir, entre em contato com a Dell™. • A luz TEMP piscando em âmbar indica que houve falha no ventilador do projetor ou na roda de cor, e o projetor é desligado automaticamente. Se o problema persistir, entre em contato com a Dell™.
3	Funcionamento	Liga e desliga o projetor. Para obter mais informações, consulte "Como ligar o Projetor" na página 15 e "Como desligar o projetor" na página 15.
4	Para cima (↑) / Ajuste de distorção trapezoidal	<p>Pressione para selecionar os itens do menu de exibição em tela (OSD).</p> <p>Pressione para ajustar a distorção da imagem causada pela inclinação do projetor (+40/-35 graus)</p>
5	Direita (→) / Ajuste automático	<p>Pressione para ajustar a configuração do OSD.</p> <p>Pressione para sincronizar o projetor com a origem de entrada. O Ajuste automático não funciona se o sistema de exibição em tela (OSD) estiver visível.</p>
6	Receptor de IF	Aponte o controle remoto para o receptor de IF e pressione um botão.
7	Para cima (↑) / Ajuste de distorção trapezoidal	<p>Pressione para selecionar os itens do OSD.</p> <p>Pressione para ajustar a distorção da imagem causada pela inclinação do projetor (+40/-35 graus)</p>
8	Menu	Pressione para ativar o OSD. Use a teclas direcionais e o botão Menu para navegar no OSD.
9	Esquerda (←) / Origem	<p>Pressione para ajustar a configuração do OSD.</p> <p>Pressione para alternar entre as origens RGB digital, RGB analógico, Composto, Componente (YPbPr via VGA), e S-Video quando várias origens estiverem conectadas ao projetor.</p>
10	Enter	Pressione para confirmar o item selecionado.

Como usar o Controle Remoto

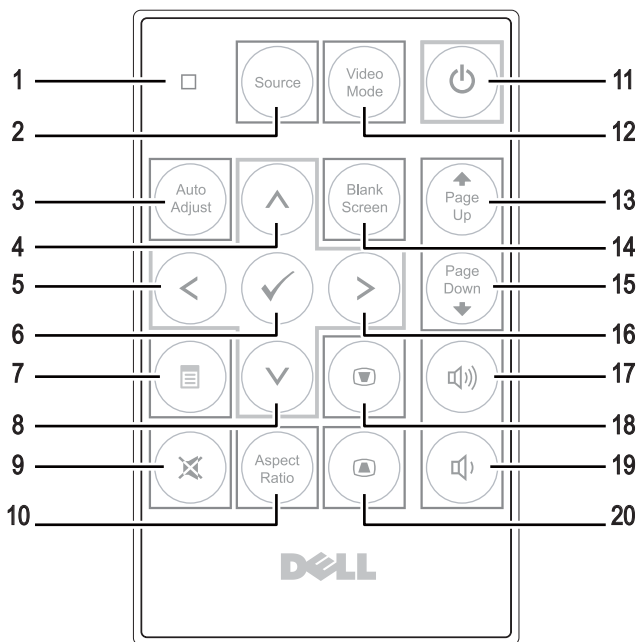

1	Luz LED	LED indicador.
2	Source (Origem)	Pressione para alternar entre as origens RGB digital, RGB analógico, Composto, S-Video, Componente (YPbPr via VGA).
3	Auto adjust (Ajuste automático)	Pressione para sincronizar o projetor com a origem de entrada. O botão de ajuste automático não funciona se o OSD (On-Screen Display) estiver visível.
4	Botão Acima (↑)	Pressione para selecionar um item no OSD.
5	Botão esquerdo (←)	Pressione para ajustar a configuração do OSD.
6	Enter	Pressione para confirmar a seleção.
7	Menu	Pressione para ativar o OSD.
8	Botão Para baixo (↓)	Pressione para selecionar um item no OSD.
9	Mute (Sem som)	Pressione para ativar ou desativar o modo Sem som do alto-falante do projetor.

10	Proporção	Pressione para alterar a proporção de uma imagem exibida.
11	Funcionamento	Liga e desliga o projetor. Para obter mais informações, consulte "Como ligar o Projetor" na página 15 e "Como desligar o projetor" na página 15.
12	Video Mode (Modo de vídeo)	O microprojetor Dell™ 1209S tem configurações predefinidas otimizadas para mostrar dados (Gráficos de PC) ou vídeos (filmes, jogos, etc.) Pressione o botão Video Mode (Modo de vídeo) para alternar entre PC mode (Modo de PC) , Movie mode (Modo de filme) , Game Mode (Modo de jogo) , sRGB ou CUSTOM mode (Modo personalizado) . Este último serve para que o usuário possa configurar e salvar suas configurações preferidas. Se você pressionar o botão Video Mode (Modo de vídeo) uma vez, aparecerá o modo de exibição atual. Pressionando o botão Video Mode (Modo de vídeo) novamente, você alterna entre os modos de exibição.
13	Botão Page Up (Página anterior) ⏪	Pressione para voltar à página anterior.
14	Blank screen (Tela vazia)	Pressione para ocultar/mostrar a imagem.
15	Botão Page Down (Página seguinte) ⏩	Pressione para avançar até a próxima página.
16	Botão direito ⏴	Pressione para ajustar a configuração do OSD.
17	Aumentar o volume	Pressione para aumentar o volume.
18	Ajuste de distorção trapezoidal	Pressione para ajustar a distorção da imagem causada pela inclinação do projetor (+40/-35 graus)
19	Diminuir o volume	Pressione para diminuir o volume.
20	Ajuste de distorção trapezoidal	Pressione para ajustar a distorção da imagem causada pela inclinação do projetor (+40/-35 graus)

Como utilizar a OSD

O projetor apresenta uma OSD multilíngüe que pode ser ativada com ou sem uma fonte de entrada presente.

Para navegar pelas guias do menu principal, pressione o botão ⏪ e ⏩ no painel

de controle ou no controle remoto do projetor. Para selecionar um submenu, pressione o botão **Entrar** no painel de controle ou no controle remoto do projetor. Para selecionar um a opção, pressione \wedge ou \vee no painel de controle ou no controle remoto do projetor. A cor muda para azul-escuro. Quando um item é selecionado, sua cor muda para azul-escuro. Use \leftarrow ou \rightarrow no painel de controle ou no controle remoto para ajustar as configurações.

Para voltar ao menu principal, vá até a guia Back (Voltar) e pressione o botão **Entrar** no painel de controle ou no controle remoto.

Para sair do OSD, vá até a guia EXIT (SAIR) e pressione o botão **Entrar** ou pressione o botão **Menu** diretamente no painel de controle ou no controle remoto.

Menu Principal



INPUT SELECT (SELEÇÃO DE ENTRADA)

O menu Input Select (Seleção de entrada) permite selecionar a origem de entrada do projetor.

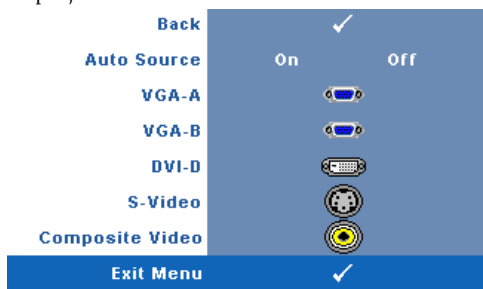

AUTO SOURCE (ORIGEM

AUTOMÁTICA)—Selecione **On** (Lig.) (o padrão) para detectar automaticamente os sinais de entrada disponíveis. Se você pressionar o botão **Source** quando o projetor está ligado, este procura automaticamente a próxima entrada de sinal disponível. Selecione **Off** (Desl.) para travar o sinal de entrada atual. Se você

pressionar o botão **Source** (Origem automática) está configurado para **Off** (Desl.), é possível selecionar manualmente o sinal de entrada.

VGA-A—Pressione **Entrar** para detectar o sinal VGA-A.

VGA-B—Pressione **Entrar** para detectar o sinal VGA-B.

DVI-D—Pressione **Entrar** para detectar o sinal DVI-D.

S-VIDEO—Pressione **Entrar** para detectar o sinal S-Video.

COMPOSITE VIDEO (VÍDEO COMPOSTO)—Pressione **Entrar** para detectar o sinal de vídeo composto.

AUTO-ADJUST (AJUSTE AUTOMÁTICO)

Auto Adjustment in Progress...

O Ajuste automático ajusta a **FREQUENCY (FREQUÊNCIA)** e o

TRACKING do projetor no modo PC. Enquanto o Ajuste automático está em andamento, a seguinte mensagem aparece na tela "**Auto Adjustment in**

Progress...(Ajuste automático em andamento...)".

SET UP (CONFIGURAÇÃO)



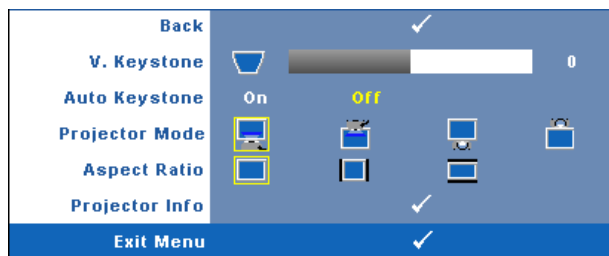

Inclui as configurações V. Keystone (Distorção trapezoidal vertical), Auto Keystone (Compensação automática de distorção trapezoidal), Projector Mode (Modo do projetor), Aspect Ratio (Proporção) e Projector Info (Informações do projetor).





V. KEYSTONE (DISTORÇÃO TRAPEZOIDAL VERTICAL)—Ajusta a distorção da imagem provocada pela inclinação do projetor .

AUTO KEYSTONE (COMPENSAÇÃO AUTOMÁTICA DE DISTORÇÃO TRAPEZOIDAL)—Ajusta automaticamente a distorção de imagem causada pela inclinação do projetor.

PROJECTOR MODE (MODO DO PROJETO)—Permite selecionar o modo do projetor, dependendo de como este está montado.

-  Projeção frontal - mesa — Esta é a opção padrão.
-  Projeção frontal no teto — O projetor vira a imagem ao contrário para uma projeção no teto.
-  Retroprojeção - mesa — O projetor inverte a imagem para que você possa projetar de trás de uma tela translúcida.
-  Retroprojeção no teto — O projetor inverte e vira a imagem ao contrário. É possível projetar por detrás de uma tela translúcida com o projetor montado no teto.

ASPECT RATIO (PROPORÇÃO)—Permite definir a proporção

-  Original — A origem de entrada é redimensionada para se ajudar à tela mantendo a proporção da origem de entrada.
-  4:3 — A origem de entrada é redimensionada para se ajustar à tela.
-  Wide — A origem de entrada é redimensionada para se ajustar à largura da tela.

Use Wide ou 4:3 se estiver usando o seguinte:

- A resolução do computador for superior a SVGA
- Cabo componente (720p/1080i/1080p)

PROJECTOR INFO (INFORMAÇÕES DO PROJETO)—Exibe o nome do modelo do projetor, a

origem de entrada atual e o número de série do projetor (PPID#).

PICTURE (IMAGEM) (no Modo PC)

Usando o menu **Picture (Imagem)**, é possível ajustar as configurações de exibição do projetor. O modo Picture (Imagem) oferece as seguinte opções:

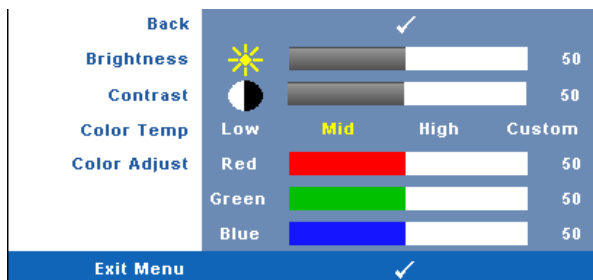

BRIGHTNESS (BRILHO)—Use ◀ e ▶ para ajustar o brilho da imagem.

CONTRAST (CONTRASTE)—Use ◀ e ▶ para ajustar o contraste da exibição.

COLOR TEMP (TEMPERATURA DA COR)—Permite ajustar a temperatura da cor. A tela parece mais fria a temperaturas de cor mais altas, e mais quente a temperaturas de cor mais baixas. Ao ajustar os valores no menu **Color Adjust (Ajuste de cor)**, o modo Custom (Personalizado) é ativado. Os valores são salvos no modo Custom (Personalizado).

COLOR ADJUST (AJUSTE DE COR)—Permite ajustar manualmente as cores: vermelho, verde, e azul.

PICTURE (IMAGEM) (no Modo de vídeo)

Usando o menu **Picture (Imagem)**, é possível ajustar as configurações de exibição do projetor. O modo **Picture (Imagem)** oferece as seguintes opções:

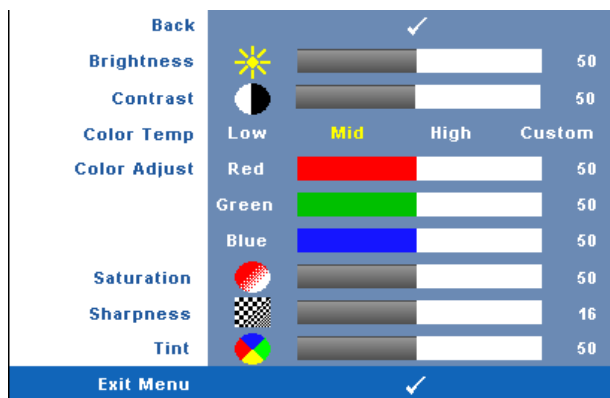

BRIGHTNESS (BRILHO)—Use ◀ e ▶ para ajustar o brilho da imagem.

CONTRAST (CONTRASTE)—Use ◀ e ▶ para ajustar o contraste da exibição.

COLOR TEMP (TEMPERATURA DA COR)—Permite ajustar a temperatura da cor. A tela parece mais fria a temperaturas de cor mais altas, e mais quente a temperaturas de cor mais baixas. Ao ajustar os valores no menu **Color Adjust (Ajuste de cor)**, o modo **Custom (Personalizado)** é ativado. Os valores são salvos no modo **Custom (Personalizado)**.

COLOR ADJUST (AJUSTE DE COR)—Permite ajustar manualmente as cores: vermelho, verde, e azul.

SATURATION (SATURAÇÃO)—Permite ajustar a origem de vídeo de preto e branco até cores totalmente saturadas. Pressione ◀ para diminuir a quantidade de cor na imagem e ▶ para aumentar.

SHARPNESS (NITIDEZ)—Pressione ◀ para diminuir a nitidez e ▶ para aumentar.

TINT (MATIZ)—Pressione ◀ para aumentar a intensidade do verde na imagem e ▶ para aumentar a intensidade do vermelho na imagem (pode ser selecionado para sinal NTSC apenas).

DISPLAY (EXIBIÇÃO) (no Modo PC)

Usando o menu Display (Exibição), é possível ajustar as configurações de exibição do projetor. O modo Picture (Imagem) oferece as seguintes opções:

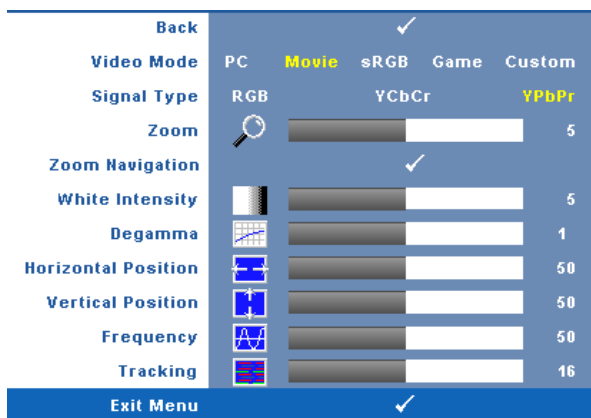

VIDEO MODE (MODO VÍDEO)—Permite otimizar o modo de exibição do projetor:

PC, Movie (Filme), sRGB (proporciona uma representação de cores mais precisa), Game (Jogo) e Custom (Personalizado) (define suas configurações preferidas). Se você ajustar as configurações White Intensity (Intensidade de branco) ou Degamma (Compensação de gama), o projetor mudará automaticamente para Custom (Personalizado).



NOTA: Se você ajustar as configurações White Intensity (Intensidade de branco) ou Degamma (Compensação de gama), o projetor mudará automaticamente para Custom (Personalizado).

SIGNAL TYPE (TIPO DE SINAL)—Permite selecionar manualmente os tipos de sinal RGB, YCbCr, ou YPbPr.

ZOOM—Pressione \odot para aumentar digitalmente uma imagem em até 4 vezes na tela de projeção e pressione \ominus para reduzir a imagem aumentada.

ZOOM NAVIGATION (NAVEGAÇÃO DE ZOOM)—Pressione \odot \ominus \wedge \vee para navegar na tela projetada.

WHITE INTENSITY (INTENSIDADE DE BRANCO)—A configuração 0 maximiza a reprodução de cores, e 10 maximiza o brilho.

DEGAMMA (COMPENSAÇÃO DE GAMA)—Permite ajustar entre 4 valores predefinidos (1, 2, 3, 4) para alterar o desempenho de cor da exibição.

HORIZONTAL POSITION (POSIÇÃO HORIZONTAL)—Pressione \ominus para mover a imagem para a esquerda e \odot para mover a imagem para a direita.

VERTICAL POSITION (Posição Vertical)—Pressione ◀ para mover a imagem para baixo e ▶ para mover a imagem para cima.

FREQUENCY (Frequência)—Permite alterar a frequência de clock dos dados de exibição para que coincidam com a frequência da placa gráfica do computador. Se aparecer uma onda vertical intermitente, use o controle **Frequency (Frequência)** para minimizar as barras. Este é um ajuste primário.

TRACKING—Sincronize a fase do sinal de exibição com a placa gráfica. Se a imagem ficar instável ou começar a piscar, use **Tracking** para corrigi-la. Este é um ajuste fino.

DISPLAY (EXIBIÇÃO) (no Modo de vídeo)

Usando o menu **Display (Exibição)**, é possível ajustar as configurações de exibição do projetor. O modo **Picture (Imagem)** oferece as seguinte opções:

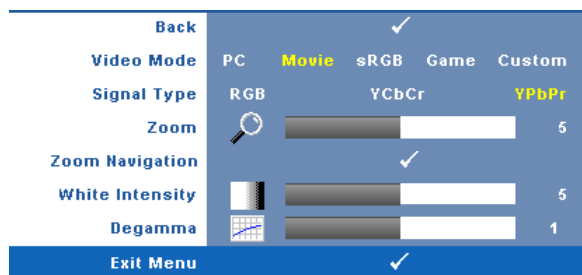

VIDEO MODE (Modo Vídeo)—Permite otimizar o modo de exibição do projetor:

PC, **Movie (Filme)**, sRGB (proporciona uma representação de cores mais precisa), **Game (Jogo)** e **Custom (Personalizado)** (define suas configurações preferidas). Se você ajustar as configurações **White Intensity (Intensidade de branco)** ou **Degamma (Compensação de gama)**, o projetor mudará automaticamente para **Custom (Personalizado)**.



NOTA: Se você ajustar as configurações **White Intensity (Intensidade de branco)** ou **Degamma (Compensação de gama)**, o projetor mudará automaticamente para **Custom (Personalizado)**.

SIGNAL TYPE (Tipo de Sinal)—Selecione manualmente os tipos RGB, YCbCr, ou YPbPr.

ZOOM—Pressione ▶ para aumentar digitalmente uma imagem em até 4 vezes na tela de projeção e pressione ◀ para reduzir a imagem aumentada.

ZOOM NAVIGATION (Navegação de Zoom)—Pressione ▶ ◀ ▲ ▼ para navegar na tela projetada.

WHITE INTENSITY (Intensidade de Branco)—A configuração 0 maximiza a reprodução de cores, e 10 maximiza o brilho.

DEGAMMA (Compensação de Gama)—Ajuste entre 4 valores predefinidos (1, 2, 3, 4) para alterar o desempenho de cor da exibição.

LAMP (LÂMPADA)

Usando o menu **Lamp (Lâmpada)**, é possível ajustar as configurações de exibição do projetor. O modo Picture (Imagem) oferece as seguintes opções:

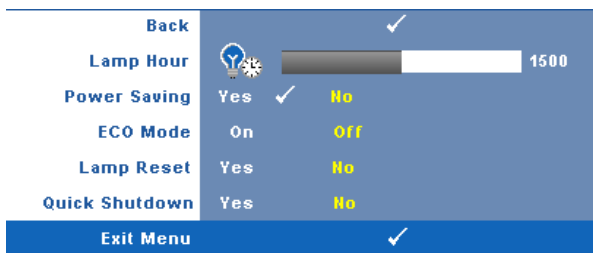

LAMP HOUR (DURAÇÃO DA LÂMPADA)—Mostre o tempo de funcionamento desde a última redefinição do temporizador da lâmpada.

POWER SAVING (ECONOMIA DE ENERGIA)—Selecione Yes (Sim) para definir o retardo para economia de energia. O período de retardo é o tempo que você deseja que o projetor aguarde sem um sinal de entrada. Como padrão, o período de retardo é configurado para 120 minutos. No entanto, é possível definir para 5, 15, 30, 45, 60, ou 120 minutos.

Se um sinal de entrada não é detectado durante o período de retardo, o projetor desliga a lâmpada e entra no modo de economia de energia. Se um sinal de entrada é detectado dentro do período de retardo, o projetor liga automaticamente. Se um sinal de entrada não é detectado dentro de duas horas, o projetor passa do modo de economia de energia para o modo desligado. Para ligar o projetor, pressione o botão liga/desliga.

ECO MODE (MODO DE ECONOMIA)—Selecione On (Lig.) para usar o projetor num nível de consumo mais baixo (165 watts), que pode oferecer uma vida mais longa para a lâmpada, um funcionamento mais silencioso e uma luminosidade menor na tela. Selecione Off (Desl.) para operar com nível de potência normal (200 W).

LAMP RESET (REDEFINIR LÂMPADA)—Depois de instalar uma nova lâmpada, selecione Yes (Sim) para redefinir o temporizador da lâmpada.

QUICK SHUTDOWN (DESLIGAMENTO RÁPIDO)—Selecione Yes (Sim) para desligar o projetor com um único toque no botão liga/desliga. Esta função permite que o projetor se desligue rapidamente com uma velocidade mais alta do ventilador. Espera-se um ruído acústico mais alta durante o desligamento rápido.

LANGUAGE (IDIOMA)

O menu Language (Idioma) permite definir o idioma do OSD.



OTHERS (OUTROS)

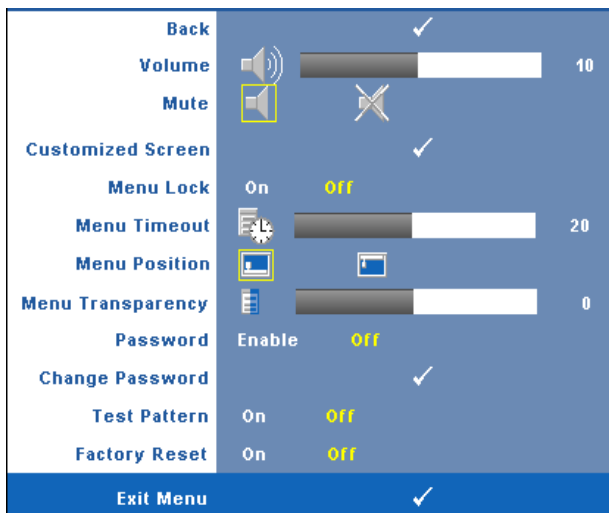

VOLUME—Pressione ◀ e ▶ para aumentar/diminuir o volume.

MUTE (SEM SOM)—Permite desligar o som.

CUSTOMIZED SCREEN (TELA PERSONALIZADA)—Pressione Entrar para abrir o menu Customized Screen (Tela personalizada). Insira uma origem na resolução nativa e, a seguir, pressione Entrar e selecione "Yes" (Sim). O projetor irá capturar a imagem da tela como um "Meu Logotipo Personalizado". Essa tela substitui todas as telas originais com o logotipo da Dell. O usuário pode recuperar a tela padrão selecionando **Dell Logo** na tela de seleção.

MENU LOCK (BLOQUEIO DE MENU)—Selecione **On (Lig.)** para habilitar Menu Lock (Bloqueio de menu) para ocultar o menu OSD. Selecione **Off (Desl.)** para desabilitar Menu Lock (Bloqueio de menu) para exibir o menu OSD.



NOTA: Se o OSD desaparecer ao desabilitar Menu Lock (Bloqueio de menu), pressione o botão **Menu** no painel de controle do projetor por 15 segundos e, a seguir, desabilite a função.

MENU TIMEOUT (TEMPO LIMITE DE MENU)—Permite ajustar o tempo para OSD Timeout (Tempo limite de OSD). Como padrão, o OSD desaparecer depois de 30 segundos de inatividade.

MENU POSITION (POSIÇÃO DO MENU)—Permite selecionar a posição do menu OSD na tela.

MENU TRANSPARENCY (TRANSPARÊNCIA DO MENU)—Selecione para alterar o nível de transparência do fundo do OSD.

PASSWORD (SENHA)—Quando a Password Protect (Proteção por senha) está habilitada, a tela Password Protect (Proteção por senha), solicitando que seja inserida uma senha, será exibida quando o plugue for conectado à tomada elétrica e o projetor for ligado. Por padrão, essa função está desabilitada. Você pode habilitar este recurso usando o menu Password (Senha). Este recurso de segurança por senha será ativado da próxima vez que o projetor for ligado. Se você ativar este recurso, o projetor pedirá que você insira senha depois de ligá-lo:

- 1 Na primeira vez em que for solicitada a senha:
 - a Vá para o menu **Others (Outros)**, pressione **Entrar** e em seguida selecione **Password (Senha)** para **Enable (Habilitar)** a configuração da senha.

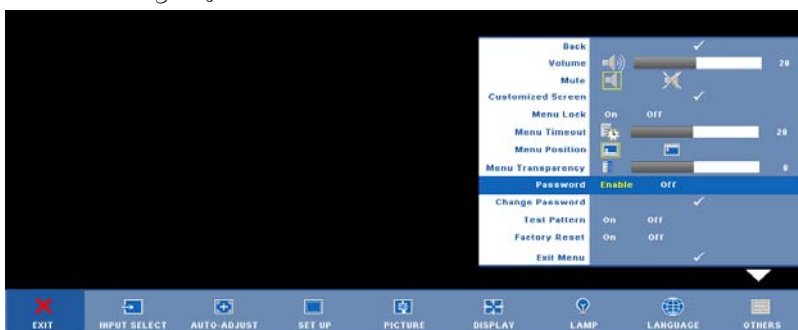

- b Habilitar a função de senha mostrará uma tela de caracteres, insira um número de 4 dígitos a partir da tela e pressione o botão **Entrar**.



- c Para confirmar, insira a senha novamente.
 - d Se a verificação da senha for bem-sucedida, você poderá retomar o acesso às funções e aos utilitários do projetor.

- Se tiver inserido a senha errada, você terá ainda mais duas chances. Após a terceira tentativa inválida, o projetor será desligado automaticamente.

 **NOTA:** Se esquecer sua senha, entre em contato com a DELL™ ou a assistência técnica qualificada.

- Para cancelar a função de senha, selecione **Off (Desl.)** e insira a senha para desativar a função.

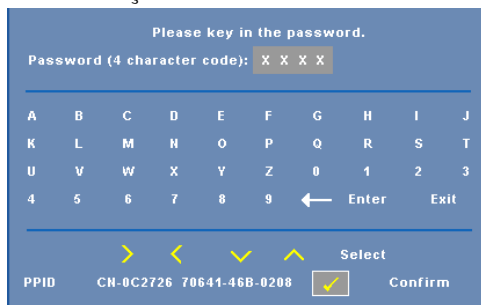

Please key in the password.
Password (4 character code): X X X X

A	B	C	D	E	F	G	H	I	J
K	L	M	N	O	P	Q	R	S	T
U	V	W	X	Y	Z	0	1	2	3
4	5	6	7	8	9	←	Enter	Exit	

Navigation: > < ✓ ^ Select

PPID CN-0C2726 70641-46B-0208 Confirm

CHANGE PASSWORD (ALTERAR SENHA)—Digite a senha original e, em seguida, insira a nova senha e confirme a nova senha novamente.

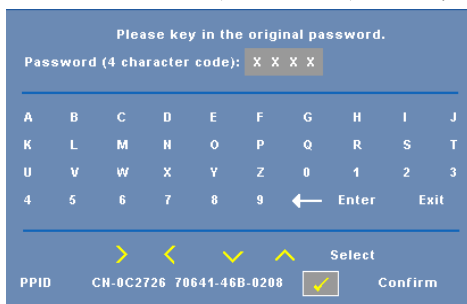

Please key in the original password.
Password (4 character code): X X X X

A	B	C	D	E	F	G	H	I	J
K	L	M	N	O	P	Q	R	S	T
U	V	W	X	Y	Z	0	1	2	3
4	5	6	7	8	9	←	Enter	Exit	

Navigation: > < ✓ ^ Select



PPID CN-0C2726 70641-46B-0208 Confirm





TEST PATTERN (PADRÃO DE TESTE)—Selecione **On (Lig.)** para ativar o **Test Pattern (Padrão de teste)** interno para autoteste de foco e resolução. Selecione **Off (Desl.)** para desabilitar a função.

FACTORY RESET (REDEFINIÇÃO DE FÁBRICA)—Selecione **On (Lig.)** para redefinir o projetor para configurações padrão de fábrica. Os itens redefinidos incluem as configurações de fonte do computador e de vídeo.

Solução de Problemas do Projetor

Se ocorrerem problemas com o projetor, consulte as dicas para solução de problemas abaixo. Se o problema persistir, entre em contato com a Dell™. Consulte Como entrar em contato com a Dell™ na página 44

Problema	Possível Solução
Nenhuma imagem aparece na tela	<ul style="list-style-type: none"> • Verifique se a tampa da lente foi removida e se o projetor está ligado. • Verifique se a porta gráfica externa está habilitada. Se você está usando um computador portátil Dell™, pressione   (Fn+F8). No caso de outros computadores, consulte a respectiva documentação. • Verifique se todos os cabos estão bem conectados. Consulte na página 7. • Verifique se os pinos dos conectores não estão tortos nem quebrados. • Verifique se a lâmpada está instalada corretamente (consulte na página 38). • Use Test Pattern (Padrão de teste) no menu Others (Outros). Verifique se as cores do padrão de teste estão corretas.

Problema (continuação)	Possível Solução (continuação)
Imagem parcial, rolando ou exibida incorretamente	<p>1 Pressione o botão Auto Adjust (Ajuste automático) no controle remoto ou no painel de controle.</p> <p>2 Se você está usando um computador portátil Dell™, configure a resolução do computador para XGA (1024 x 768):</p> <p>a Clique com o botão direito do mouse numa parte livre da área de trabalho do Windows, clique em Propriedades e, a seguir, selecione a guia Configurações.</p> <p>b Verifique se a configuração é de 1024 x 768 pixels para a porta externa do monitor.</p> <p>c Pressione   (Fn+F8).</p> <p>Se tiver dificuldade em alterar a resolução ou o seu monitor travar, reinicie todos os equipamentos e o projetor.</p> <p>Se você não está usando um computador portátil Dell™, consulte a documentação.</p>
A tela não exibe a apresentação.	Se você está usando um computador portátil, pressione   (Fn+F8).
Imagem instável ou piscando.	Ajuste o tracking no submenu Display (Exibição) do OSD (apenas no Modo PC).
Imagem com uma barra vertical piscando.	Ajuste a frequência no submenu Display (Exibição) do OSD (apenas no Modo PC).
Cor da imagem incorreta	<ul style="list-style-type: none"> • Se o projetor receber a saída de sinal errada da placa gráfica, defina o tipo de sinal para RGB na guia Display (Exibição) do OSD. • Use Test Pattern (Padrão de teste) no menu Others (Outros). Verifique se as cores do padrão de teste estão corretas.
A imagem está fora de foco.	<p>1 Ajuste o anel de foco na lente do projetor.</p> <p>2 Certifique-se de que a tela de projeção se encontra dentro dos limites de distância especificados para o projetor. (3,3 pés [1,0 m] a 39,4 pés [12 m]).</p>

Problema (continuação)	Possível Solução (continuação)
A imagem fica alongada durante exibição de um DVD de 16:9	O projetor detecta automaticamente o formato de sinal de entrada. Manterá a proporção da imagem projetada de acordo com formato do sinal de entrada com uma configuração Original. Se a imagem ainda estiver alongada, ajuste a proporção no menu Set Up (Configuração) no OSD.
A imagem está invertida	Selecione Set Up (Configuração) no OSD e ajuste o modo do projetor.
A lâmpada está queimada ou faz um barulho de estouro	Ao fim de sua vida útil, a lâmpada pode queimar e fazer um som alto de estouro. Caso isso ocorra, o projetor não liga. Para trocar a lâmpada, consulte na página 38.
Luz LAMP acesa em âmbar	Se a luz LAMP acender em âmbar, troque a lâmpada.
A luz LAMP está piscando em âmbar	Se a luz LAMP e a luz Power estiverem piscando em âmbar, houve falha no driver da lâmpada e o projetor será desligado automaticamente. Se a luz LAMP estiver piscando em âmbar e a luz Power estiver acesa em azul, houve falha a roda de cor e o projetor será desligado automaticamente. Desconecte o cabo de alimentação após 3 minutos e então ligue o monitor novamente. Se o problema persistir, entre em contato com a Dell™.
A luz TEMP está acesa em âmbar	O projetor está superaquecido. A exibição será encerrada automaticamente. Ative a exibição novamente depois que o projetor esfriar. Se o problema persistir, entre em contato com a Dell™.
Luz TEMP está piscando em âmbar	Um ventilador do projetor falhou e o projetor será desligado automaticamente. Se o problema persistir, entre em contato com a Dell™.

Problema (continuação)	Possível Solução (continuação)
O OSD não aparece na tela.	Tente pressionar o botão Menu no painel por 15 segundos para desbloquear o OSD. Verifique o Menu Lock (Bloqueio do menu) na página 31.
O controle remoto não está funcionando normalmente ou funciona somente dentro de uma distância muito limitada	As pilhas podem estar fracas. Verifique se LED indicador do controle remoto está fraco demais. Se for preciso, instale uma bateria CR2032 nova.

Troca da Lâmpada

⚠ PRECAUÇÃO: Antes de iniciar qualquer procedimento desta seção, siga as Instruções de segurança descritas em página 6.

Troque a lâmpada quando aparecer a mensagem na tela "**Lamp is approaching the end of its useful life in full power operation. Replacement suggested! www.dell.com/lamps (A lâmpada está próxima do fim de sua vida útil de operação total. Recomenda-se a substituição! www.dell.com/lamps)**" aparece na tela. Se o problema persistir depois de substituir a lâmpada, entre em contato com a Dell™. Para mais informações, consulte Entre em contato com a Dell™ na página 44.

⚠ PRECAUÇÃO: A lâmpada fica muito quente durante o uso. Não tente trocar a lâmpada até o projetor esfriar por pelo menos 30 minutos.

⚠ PRECAUÇÃO: Nunca toque na lâmpada ou no seu vidro. As lâmpadas de projetor são muito frágeis e podem quebrar se tocadas. Os cacos de vidro são afiados e podem causar ferimentos.

⚠ PRECAUÇÃO: Se a lâmpada quebrar, remova todos os cacos do projetor e elimine ou recicle de acordo com a lei estadual, local ou federal. Para mais informações - www.dell.com/hg.

- 1 Desligue o projetor e desconecte o cabo de alimentação.
- 2 Deixe o projetor esfriar por pelo menos 30 minutos.
- 3 Solte os dois parafusos que fixam a tampa da lâmpada e remova-a.
- 4 Solte os dois parafusos que fixam a lâmpada.
- 5 Puxe a lâmpada para cima pela alça metálica.

🔧 NOTA: A Dell™ pode exigir que as lâmpadas trocadas que ainda estejam dentro da garantia sejam retornadas à Dell™. Caso contrário, entre em contato com a entidade local de coleta de lixo para saber onde fica o local de coleta de lâmpadas usadas mais próximo.

- 6 Troque pela lâmpada nova.
- 7 Aperte os dois parafusos que fixam a lâmpada.
- 8 Reinstale a tampa da lâmpada e aperte os dois parafusos.

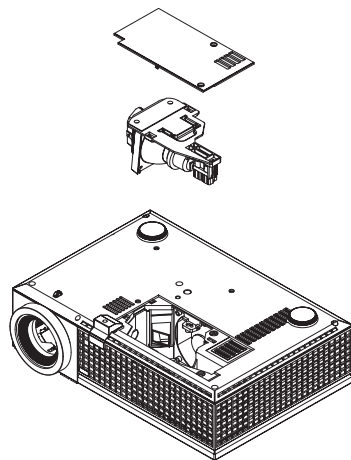

9 Redefina o tempo de uso da lâmpada selecionando "Yes" (Sim) em **Lamp Reset** (Redefinição da Lâmpada) na guia **Lamp** (Lâmpada) do OSD. (Consulte o menu **Lamp** (Lâmpada) na página 29.)



PRECAUÇÃO: Descarte de lâmpadas (apenas para os Estados Unidos)

 **A(S) LÂMPADA(S) DENTRO DESTA(S) PRODUTO CONTÉM(EM) MERCÚRIO E DEVE(M) SER RECICLADA(S) OU ELIMINADA(S) DE ACORDO COM LEIS LOCAIS, ESTADUAIS OU FEDERAIS. PARA OBTENHAIR MAIS INFORMAÇÕES, VISITE WWW.DELL.COM/HG OU ENTRE EM CONTATO COM A ELECTRONIC INDUSTRIES ALLIANCE EM WWW.EIAE.ORG. PARA INFORMAÇÕES ESPECÍFICAS SOBRE A ELIMINAÇÃO DE LÂMPADAS, VISITE WWW.LAMPRECYCLE.ORG.**

Especificações

Válvula da luz	DMD SVGA de 0,55 pol. Tipo X, DarkChip1™
Brilho	2500 lumens ANSI (máximo)
Relação de contraste	1800:1, típ. (totalmente ligado/totalmente desligado)
Uniformidade	85%, típ. (norma japonesa - JBMA)
Número de pixels	800 x 600 (SVGA)
Cor exibível	16,7 milhões de cores
Velocidade da roda de cores	2X
Lente de projeção	F-Stop: F/ 2,41 - 2,55 Distância focal, f=21,8 - 24 mm Lente de zoom manual de 1,1X
Tamanho da tela de projeção	22,89 a 302,8 polegadas (diagonal)
Distância de projeção	3,3 a 39,4 pés (1,0 a 12 m)
Compatibilidade de vídeo	Video composto / S-Video: NTSC (J, M, 4,43), PAL (B, D, G, H, I, M, N, Nc, 60), SECAM (B, D, G, K, K1, L) Video componente via VGA e DVI-D: 1080i/p, 720p, 576i/p, 480i/p
Alimentação	90-264 CA 50/60 Hz com entrada PFC
Consumo de energia	256 W no modo completo, 216 W no modo de economia
Áudio	1 alto-falante, 8 watt RMS
Nível de ruído	34 dB(A) no modo totalmente ligado, 31 dB(A) no modo de economia
Peso	4,95 lbs (2,25 kg)
Dimensões (L x A x C)	Externas 11,68 x 7,96 x 3,17 ± 0,04 polegadas (296,5 x 202 x 80,5 ± 1 mm)

Ambiental	<p>Temperatura de funcionamento: 5°C - 35°C (41°F-95°F)</p> <p>Umidade: Máximo de 80%</p> <p>Temperatura de armazenamento: 0°C a 60°C (32°F a 140°F)</p> <p>Umidade: Máximo de 90%</p>
Normas	FCC, CE, VCCI, UL, cUL, Nemko-GS, ICES-003, MIC, C-Tick, GOST, CCC, PSB, NOM, IRAM, SABS, CECP, SASO, PSE, eK
Conectores de E/S	<p>Alimentação: soquete de entrada de energia CA</p> <p>Entrada do computador: dois D-Sub para analógico/componente, sinais de entrada HDTV</p> <p>Saída de computador: uma saída D-sub de 15 pinos</p> <p>Entrada de vídeo: um RCA de vídeo composto e um S-vídeo</p> <p>Entrada de áudio: um conector de fone (3,5 mm de diâmetro)</p> <p>Saída de áudio: um conector de fone (3,5 mm de diâmetro)</p> <p>Porta USB: um slave USB para suporte a controle remoto</p> <p>Um mini-DIN RS232 para controle de projetor remoto com fio do PC</p> <p>Entrada DVI-D: um conector DVI-D para sinal DVI-D (em conformidade com HDCP).</p>
Lâmpada	Lâmpada de 165-200 W substituível pelo usuário com 3000 horas (até 4000 horas em modo de economia)



NOTA: A vida útil real da lâmpada do projetor variará de acordo com as condições de operação e padrões de uso. O uso de um projetor em condições severas, que podem incluir ambientes empoeirados, sob alta temperatura e desligamento repentino da lâmpada podem resultar na redução da vida útil ou possível falha da lâmpada. A vida útil da lâmpada para os projetores da Dell se refere ao tempo típico sob condições de operação não severas normais para mais de 50% de uma população de amostragem para reduzir a aproximadamente 50% do nível de brilho nominal da lâmpada. Não é a medida de tempo em que uma lâmpada interromperá a geração de luz.

Pinagem do do conector RS232

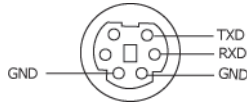

Protocolo RS232

- Configurações de comunicação

Configurações de conexão	Valor
Taxa de transmissão:	19200
Bits de dados:	8
Paridade	Nenhuma
Bits de parada	1

- Tipos de Comando

Para fazer aparecer o menu OSD e ajustar as configurações.

- Sintaxe do comando de controle (do PC para o projetor)

[H][AC][SoP][CRC][ID][SoM][COMMAND]

- Exemplo: Comando LIGAR (Enviar primeiro poucos bytes)

--> 0xBE, 0xEF, 0x10, 0x05, 0x00, 0xC6, 0xFF, 0x11, 0x11, 0x01, 0x00, 0x01

- Lista dos comandos de controlo

para visualizar o código RS232 mais recente, visite o site de Suporte da Dell Support: support.dell.com.

Modos de Compatibilidade (Analogico/Digital)

Resolução	Frequência vertical (Hz)	Frequência horizontal (kHz)
640X480	59,9	31,5
640X480	75	37,5
640X480	85	43,3
720X400	70,1	31,5
720X400	85	37,9
800X600	60,3	37,9
800X600	75	46,9
800X600	85,1	53,7
848X480	60	31
1024X768	60	48,4
1024X768	75	60
1024X768	85	68,7
1280X720	59,9	44,8
1280X768	59,9	47,8
1280X800	59,8	49,7
1280X1024	60	64
1280X1024	75	80
1280X1024	85	91,1
1360X768	60	47,7
1400X1050	60	65,3
1440X900	59,9	55,9
1680X1050	60	65,3
1600X1200	60	75

Como entrar em contato com a Dell™

Para clientes nos Estados Unidos, disque 800-WWW-DELL (800-999-3355).



NOTA: Se você não tem uma conexão de Internet ativa, pode encontrar as informações de contato na nota fiscal de compra, fatura na embalagem, nota, ou catálogo de produtos da Dell.

A Dell oferece várias opções de suporte e serviços on-line e por telefone. A disponibilidade varia de acordo com o país e o produto, e alguns serviços podem não estar disponíveis em todas as áreas. Para entrar em contato com a Dell para assuntos de vendas, suporte técnico, ou serviço ao cliente:

- 1 Visite support.dell.com.
- 2 Verifique o país ou a região no menu suspenso **Escolha um país/região** para parte inferior da página.
- 3 Clique em **Entre em contato conosco** no lado esquerdo da página.
- 4 Selecione o link apropriado de serviço ou suporte de acordo com sua necessidade.
- 5 Escolha um método para entrar em contato com a Dell que seja conveniente para você.

Apêndice: Glossário

Lumens ANSI —Uma norma para medir o brilho. É calculado dividindo uma imagem de um metro quadrado em nove retângulos iguais, medindo o lux (ou brilho) lendo no centro de cada retângulo, e tirando a média desses nove pontos.

Aspect Ratio (Proporção)—A proporção mais popular é 4:3 (4 por 3). Os formatos da tela de televisores e computadores mais antigos têm uma proporção de 4:3, o que significa que a largura da imagem é 4/3 vezes a altura.

Brilho—Quantidade de luz emitida por um monitor ou tela de projeção ou um dispositivo de projeção. O brilho do projetor é medido por lumens ANSI.

Temperatura da cor — A aparência de cor da luz branca. A temperatura de cor baixa implica numa luz mais quente (mais amarela/vermelha), enquanto que a temperatura de cor alta implica numa luz mais fria (mais azul). A unidade padrão para a temperatura de cor é o Kelvin (K).

Vídeo component —Um método de transmitir vídeo de qualidade que consiste num sinal de luminância e dois sinais separados de crominância, e são definidos como Y'Pb'Pr' para componente analógico e Y'Cb'Cr' para componente digital. Vídeo componente está disponível em reprodutores de DVD.

Vídeo composto— Um sinal de vídeo que combina a luminância (brilho), crominância (cor), seqüência (referência de cor), e sincronismo (sinais de sincronismo horizontal e vertical) numa forma de onda transmitida por um único par de fios. Há três tipos de formatos, a saber: NTSC, PAL e SECAM.

Resolução comprimida — Se as imagens de entrada são de resolução mais alta que a resolução nativa do projetor, a imagem resultante será redimensionada para se ajustar à resolução nativa do projetor. A natureza da compressão num dispositivo digital significa que parte do conteúdo da imagem é perdida.

Relação de contraste—Faixa de valores claros e escuros numa imagem, ou a relação entre seus valores máximo e mínimo. Existem dois métodos usados pela indústria da projeção para medir esta relação:

- 1 *Full On/Off* — mede a intensidade da luz produzida por uma imagem toda branca (full on) e a intensidade da luz produzida por uma imagem toda preta (full off).
- 2 **ANSI** — mede um padrão 16 retângulos pretos e brancos alternados. A saída média de luz dos retângulos brancos é dividida pela saída média de luz dos retângulos pretos para determinar a relação de contraste ANSI.

O contraste *totalmente ligado/desligado* é sempre um número maior que o contraste ANSI para o mesmo projetor.

dB— decibel—Uma unidade usada para indicar a diferença relativa em potência ou intensidade, geralmente entre dois sinais acústicos ou elétricos; igual a dez vezes o logaritmo natural da relação entre os dois níveis.

Tela diagonal— Método para medição do tamanho de uma tela ou de uma imagem projetada. Mede de um canto ao canto oposto. Uma tela de 2,7 m de altura por 3,6 m de largura tem uma diagonal de 4,5m. Este documento assume que as dimensões da diagonal são para a relação tradicional de 4:3 de uma imagem de computador conforme o exemplo abaixo.

DLP®— Digital Light Processing™—A tecnologia da exibição refletiva desenvolvida pela Texas Instruments, que usa pequenos espelhos manipuláveis. A luz que passa através de um filtro de cor é enviada aos espelhos DLP, que organizam as cores RGB numa imagem projetada na tela, também conhecida como DMD.

DMD— digital Micro- Mirror Device (Dispositivo espelho-espelho digital)— Cada DMD é composto por milhares de espelhos microscópicos feitos de liga de alumínio, que são inclinados e fixados num garfo.

DVI-D— Conector Interface Visual Digital-Digital.

Distância focal— Distância que vai da superfície da lente até ao ponto focal.

Freqüência— Taxa de repetição dos sinais elétricos medida em ciclos por segundo. Medida em Hz (Hertz).

Hz (Hertz)— Unidade de freqüência.

Correção de distorção trapezoidal—Dispositivo que corrige a distorção de uma imagem projetada (geralmente, a parte de cima da imagem apresenta-se larga e a parte de baixo estreita) devido ao ângulo incorreto de posicionamento do projetor.

Distância máxima— A distância da tela que o projetor deve estar para lançar uma imagem que seja utilizável (brilhante suficiente) numa sala completamente escura.

Tamanho máximo da imagem—A maior imagem que um projetor pode projetar numa sala escura. Esta é geralmente limitada pelo alcance focal do sistema óptico.

Distância mínima—A posição mais próxima que um projetor pode focar uma imagem na tela.

NTSC— National Television Standards Committee. Norma norte-americana para vídeo e difusão, com um formato de vídeo de 525 linhas a 30 quadros por segundo.

PAL— Phase Alternating Line. Uma norma de difusão europeia para vídeo e difusão, com um formato de vídeo de 625 linhas a 25 quadros por segundo.

Imagem invertida—Característica que permite inverter a imagem horizontalmente. Quando usado num ambiente normal de projeção para frente,

textos, gráficos, etc, ficam ao contrário. A imagem invertida é usada para retroprojeção.

RGB— Red, Green, Blue (vermelho, verde, azul)— Geralmente usado para descrever um monitor que exige sinais separados para cada uma das três cores.

S-Video—Uma transmissão de vídeo padrão que usa um conector min-DIN de 4 pinos para enviar informações de vídeo em dois fios de sinal chamados luminância (brilho, Y) e crominância (cor, C). S-Video também é referido como Y/C.

SECAM— Uma norma de difusão francesa e internacional para vídeo e difusão, muito parecida com PAL, mas com um método de envio de cor diferente.

SVGA— Super Video Graphics Array— 800 x 600 pixels.

SXGA—Super Extended Graphics Array,— 1280 x 1024 pixels.

UXGA— Ultra Extended Graphics Array— 1600 x 1200 pixels.

VGA—Video Graphics Array—640 x 480 pixels.

XGA— Extended Video Graphics Array— 1024 x 768 pixels

Lentes de Zoom—Lentes com uma distância focal variável que permite ao operador mover a vista para dentro ou para fora, aumentando ou diminuindo a imagem.

Relação das lentes de zoom —Relação entre a menor e a maior imagem que uma lente pode projetar de uma distância fixa. Por exemplo, uma relação de 1,4:1 significa que uma imagem de 3,4 m sem zoom poderia ser uma imagem de 4,2 m com zoom total.

Índice

C

Como ajustar a imagem projetada 16

- abaixar o projetor
 - Botão de elevação 16
 - Pé de elevação 16
 - Roda de ajuste da inclinação 16

Como ajustar a altura do projetor 16

Como ajustar o zoom e o foco do projetor 17

- Alavanca de zoom 17
- Anel de foco 17

Como ligar e desligar o projetor

- Como desligar o projetor 15
- Como ligar o projetor 15

Conexão do projetor

- Adaptador DVI-D 14
- Ao computador 8, 9
- Cabo de alimentação 8, 9, 10, 11, 12, 13, 14
- Cabo de vídeo composto 12
- Cabo HDMI 14
- Cabo RS232 10
- Cabo S-Video 11
- Cabo USB para USB 8, 9
- Cabo VGA para VGA 8, 9
- Cabo VGA para YPbPr 13
- Conexão com um cabo componente 13

Conexão com um cabo composto 12

Conexão com um cabo HDMI 14

Conexão com um cabo S-Video 11

Conexão com um computador com um cabo RS232 10

Controle remoto 21

Receptor de IV 20

D

Dell

como entrar em contato 44

E

Entre em contato com a Dell 5, 19, 20, 36, 38

Especificações

- Alimentação 40
- Ambiental 41
- Áudio 40
- Brilho 40
- Compatibilidade de vídeo 40
- Conectores de E/S 41
- Consumo de energia 40
- Cor exibível 40
- Dimensões 41
- Distância de projeção 40
- Lâmpada 40

- Lente de projeção 40
- Modos de compatibilidade 43
- Nível de ruído 41
- Normas 41
- Número de pixels 40
- Peso 41
- Protocolo RS232 42
- Relação de contraste 40
- Tamanho da tela de projeção 40
- Uniformidade 40
- Válvula da luz 40
- Velocidade da roda de cores 40
- Exibição na tela 22
 - Auto-Adjust (Ajuste automático) 23
 - Display (Exibição) (no modo PC) 27
 - Display (Exibição) (no modo Vídeo) 28
 - Idioma 30
 - Input Select (Seleção de entrada) 23
 - Lâmpada 29
 - Menu principal 23
 - Outros 31
 - Picture (Imagem) - no Modo de vídeo 26
 - Picture (Imagem) (no modo PC) 25
 - Setup (Configuração) 24

N

- número de telefone 44
- números de telefone 44

P

- Painel de controle 19
- Portas de conexão
 - Conector de entrada de áudio 7
 - Conector de entrada DVI-D 7
 - Conector de entrada VGA-A (D-Sub) 7
 - Conector de entrada VGA-B (D-Sub) 7
 - Conector de saída de áudio 7
 - Conector de vídeo composto 7
 - Conector do cabo de alimentação 7
 - Conector remoto USB 7
 - Conector RS232 7
 - Conector S-Video 7
 - Ranhura para cabo de segurança 7
 - Saída VGA-A (conexão passante de monitor) 7

S

- Solução de problemas 34
 - Entre em contato com a Dell 34
- suporte
 - como entrar em contato com a Dell 44

T

- Troca de lâmpada 38

U

- Unidade principal 6
 - Alavanca de zoom 6
 - Anel de foco 6
 - Botão de elevação 6
 - Lente 6
 - Painel de controle 6
 - Receptor de IV 6